

The logo for NOVAMAT, with 'NOVA' in red and 'MAT' in blue, set against a background of a blue sky with light clouds and a large, curved orange and grey graphic element at the top of the page.

NOVAMAT

Quality and Safety from one source

A photograph of an industrial facility. On the left is a tall, grey and white striped chimney. To the right is a large building under construction, completely covered in white metal scaffolding. The sky is blue with light clouds, and the foreground shows some greenery and a fence.

KATALOGU I KOMPANISË **NOVAMAT**

CILËSIA ËSHTË FUQIA JONË

Novamat është një kompani e çertifikuar sipas
UNE-EN ISO 9001:2015, UNE-EN ISO 14001:2015, ISO 27001:2013,
ISO 28000:2007, ISO 50001:2011, BS OHSAS 18001:2007,
BS PAS 99:2012.
 Menaxhimi i cilësisë që ne ofrojmë, i garanton klientëve tanë
 realizimin e porosisë dhe produkte.

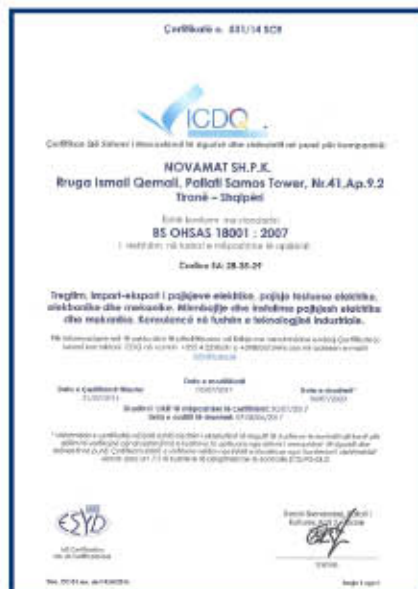

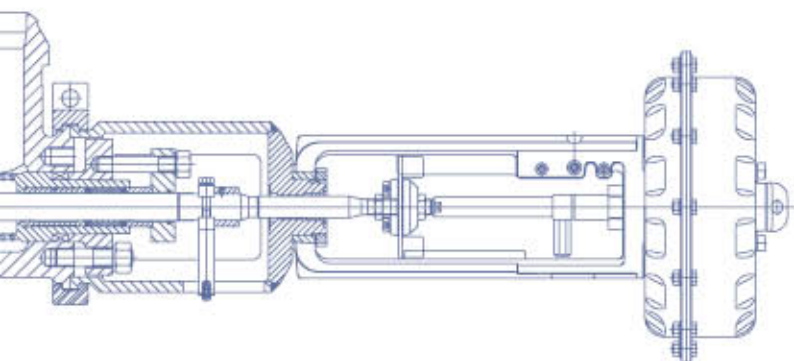

KOMPANIA NOVAMAT

Spektri ynë i shërbimeve shtrihet nga tregëtimi dhe lëvrimi i valvulave standarte, paisjeve elektrike; mbikqyrjes së kaldajave e deri në ofrimin e valvulave speciale për komandmin e turbinave.

Kompania Novamat u themelua 30 vjet më parë me seli qendrore në Vjenë, si një kompani e drejtuar prej frymës së familjes që e zotëron, e cila në mënyrë konstante përkujdeset që klientëve të saj t'i ofrojë produkte të besueshme dhe inovative të cilësisë më të lartë.

Kompania zotëron një eksperiencë shumëvjeçare në fushën e dizanjimit dhe llogaritjeve të valvulave të ndryshme. Bazuar në këtë eksperiencë dhe kompetencë të lartë teknike, si ofruer të cilësisë, ne jemi në gjendje që t'ju ofrojmë klientëve tanë produkte të sigurta dhe të çmueshme sipas një programi të gjerë prodhues dhe shpërndarës.

Punët e realizuara konkretisht prej prodhuesit

Novamat punon në çdo profil të parashtruar të projekteve të kërkuara prej klientëve për valvula ose paisje në prodhim të gjerë ose individual. Në këtë pikë ne e shohim veten si shërbyes të klientëve tanë. Fleksibiliteti për këtë gjë është oferta më e mirë. Shërbimet inxhinierike, interpretimet dhe ekspozimet e përllogaritura i shtohen fuqive tona.

NOVAMAT, CILËSI DHE SIGURI NGA NJË BURIM.

Shumëllojshmëri pa kufi

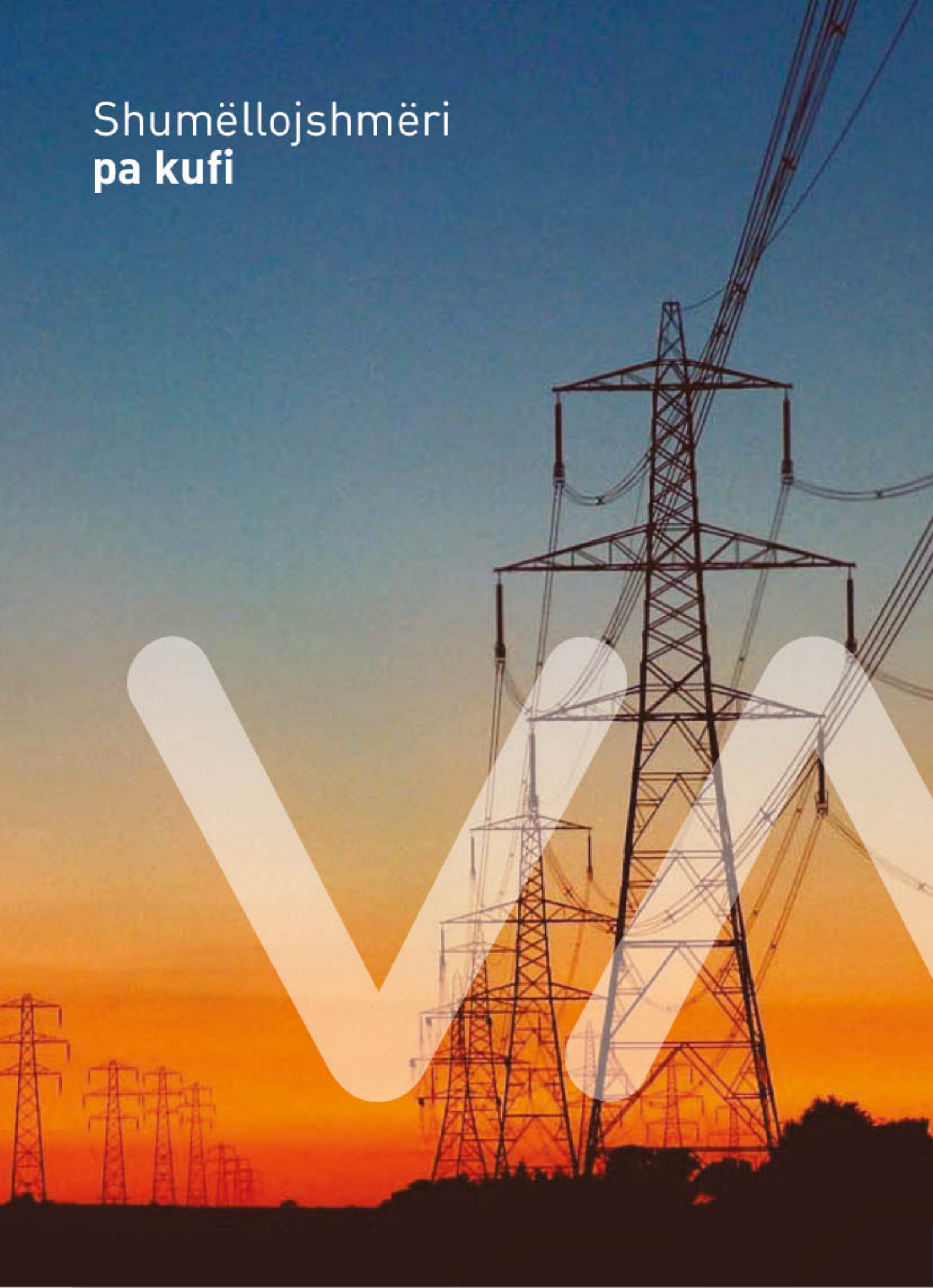

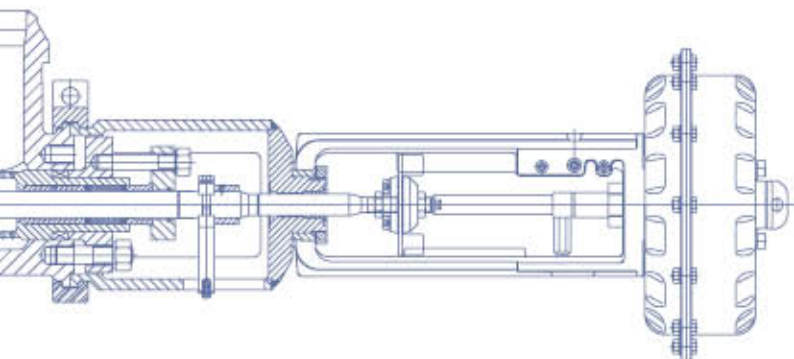

Çfarë ofrojmë ne?

Rangu i produkteve dhe shërbimeve tona shtrihet nga shtëpia juaj deri në Hidrocentrale e Termocentrale të fuqishme.

Një menaxhim i plotë të projektit nga planifikimi deri në implementimin me sukses të tij.
Kompania jonë është specifikisht e orientuar në mbështetje teknike, ofrimin e zgjidhjeve dhe zgjedhjeve nga partnerët më të besuar

Të udhëhequr nga pasioni dhe përkushtimi për punën tonë të përditshme gjatë këtyre 8 viteve, ne i shërbejmë sektorit industrial në të gjitha fushat e saj si:

- Hidrocentrale,
- Termocentrale,
- Centrale elektrike konvencionale apo berthamorë,
- Produkte për ndertimin e kaldajave,
- Produkte për fabrikat e prodhimit të cimentos,
- Rrafineri nafte
- Gurore
- Fabrika të ndryshme pijesh (vere, birre, uji, lengje freskuese, etj.)
- Produkte për industrinë e letrës, etj.
- Fabrika çimentosh,
- Laboratorë të ndryshëm,
- Metrologji,
- Universitete,
- Nënstacione elektrike,
- Fabrika të përpunimit të metaleve (Metalurgji)

Vizioni Ynë

Të kontribuojmë në tregun Shqiptar dhe përtej tij me produkte industriale të cilësisë së lartë .
Gama e produkteve dhe shërbimeve tona të jenë në koherencë me zhvillimin e tregut.
Ne ofrojmë për ju cilësinë dhe kujdesin tonë.

HIDROCENTRALE ■



RAFINERI ■



TERMOCENTRALE ■



UJËSJELLËS-KANALIZIME ■



BIOMASS ■



MINIERA ■



NËNSTACIONE ■



FUSHAT E NAFTES ■



PROJEKT- HEC Vau i Dejës

- **Titulli:** "Rehabilitimi me Rinovim Teknologjik i Kushinetave Mbështetese të 5 Agregateve në Hec Vau Dejës"
- **Vendi i realizimit:** HEC Vau i Dejës.
- **Periudha kohore:** Realizimi i kësaj kontrate është i shtrirë në periudhen 3- vjeçare (27.09.2017 – në vazhdim)
- Voith & Novamat kanë filluar punën me qëllim realizimin e kësaj kontrate me çelësa në dorë. Hapat e parë që janë ndjekur për realizimin e saj konsistojnë në hartimin e një Projekti të Detajuar Teknik.

Partner: Voith GmbH&Co. - Novamat

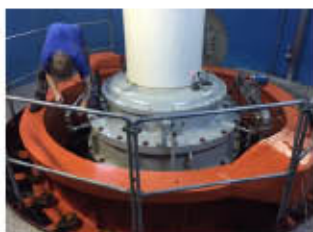

PROJEKT- HEC FIERZË

- **Titulli:** Upgrade i HMI të Sistemit të Kontroll-monitorimit ALSPA 8000 P320 seria 4 me instalim-konfigurim të Control Station të ri në HEC Fierzë dhe instalim-konfigurim të server e workstation në KESH Tiranë për supervizim në distancë të CMS
- **Autoriteti Kontraktor:** KESH sh.a
- **Periudha kohore:** 16.05.2018
- **Vendi i realizimit:** Nënstacioni Tirana 1



Koorporata Elektroenergjitike Shqiptare sh.a

- **Titulli:** "Furnizim vendosje monitorues temperature të programueshëm për transformatorët e eksitimit të gjeneratorëve në Hec Fierzë, Hec Vau Dejës dhe blerje instrumenta matës, analizues, dixhital për Njësitë Prod-huese të KESH sh.a"
- **Autoriteti Kontraktor:** KESH Sha
- **Periudha:** Janar 2018.
- **Vendi i realizimit:** HEC FIERZË, HEC VAU DEJËS



Koorporata Elektroenergjitike Shqiptare sh.a

- **Titulli:** "Upgrade i HMI të Sistemit të kontroll monitorim-it ALSPA 8000 P320 seria 4 me instalim-konfigurim të Control Station të ri në HEC Vau Dejes
- **Autoriteti Kontraktor:** KESH Sha
- **Vendi:** HEC Vau Dejes
- **Periudha kohore:** Tetor 2016

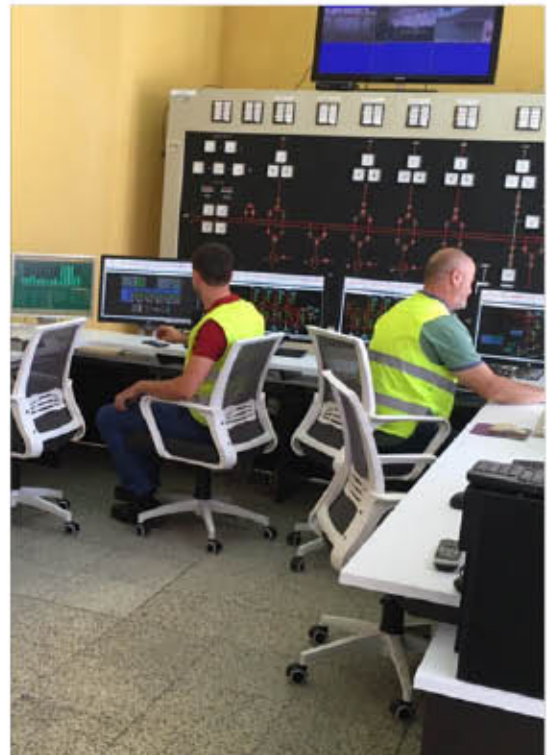

KEK TCA

KOORPORATA ENERJITIKE E KOSOVËS - NOVAMAT



KEK TCB

KOORPORATA ENERJITIKE E KOSOVËS - NOVAMAT



Operatori i Sistemit të Transmetimit

- **Titulli:** "Blerje aparate testimi për transformator rryme dhe transformator tensioni".
- **Autoriteti Kontraktor:** OST sh.a
- **Periudha kohore:** 22.06.2016
- **Vendi i realizimit:** Nënstacioni (n/st) 400 kW Kashar, Tiranë.



Operatori Shpërndarjes së Energjisë Elektrike sh.a

- **Titulli:** "Riparim i makinave teknologjike për evidentimin në linjat kablllore"
- **Autoriteti Kontraktor:** OST sh.a
- **Periudha:** 05.09.2014-28.10.2014
- **Vendi i realizimit:** Ambientet e OSHEE sh.a. ku janë të vendosura makineritë



Operatori i Sistemit të Transmetimit

- **Titulli:** Modernizimi me sistemin SCADA RTU i zbarave 20 kV, Tirana 1
- **Autoriteti Kontraktor:** OST sh.a
- **Periudha kohore:** 16.05.2018
- **Vendi i realizimit:** Nënstacioni Tirana 1

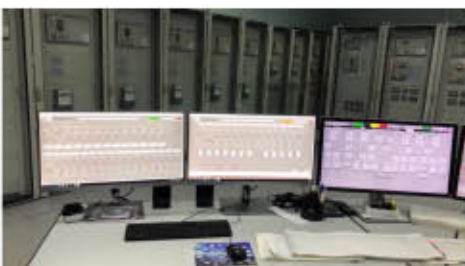

Ujësjetllës Kanalizime Prishtinë

- **Autoriteti Kontraktor:** Kompania Ujësjetllës Rajonale Prishtina
- **Periudha kohore:** 2018



NOVAMAT ofron programe trajnimi, servisim, konsulence, seminare teknike për aftësitë profesionale dhe personale, matje të të gjitha llojeve të pajisjeve, primare dhe sekondare etj.

- **Trajnim Novamat Shpk:** Realizim me sukses i matjeve Primare dhe Sekondare
- **Omicron CMC Test Universe Training**
- **Data e zverimit:** 20–23 Mars 2018
- **Vendi i zhverimit:** Prishtine, Kosove
- **Klienti:** KEDS sha





Cilësia
është fuqia jonë.



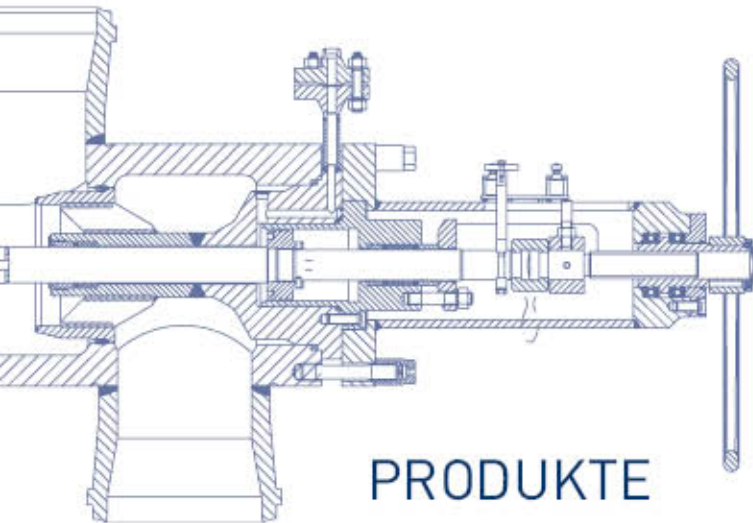

PRODUKTE

VALVULA TË NDRYSHME

- Valvula izoluese
- Valvula të presionit të lartë
- Valvula ajrosjeje moskthimi
- Valvula të vogla
- Valvula flutur

VALVULA RREGULLUESE

- Valvula rregulluese
- Valvula tre drejtimshë
- Valvula rregulluese higjenike
- Stacionet e shndërrimit të avullit
- Valvulat niveluese
- Ftohës spërkatës

VALVULA SPECIALE

- Valvula avull rregulluese
- Valvula e rregullimit të gjëndjes së avullit
- Valvula e rregullimit të spërkatjes së ujit
- Stacionet e sigurisë dhe të rrymës së lartë
- Siguresat e parangrohjes
- Zvogëlues i zgjatimit

ELEKTRIKE

- Instrumenta testuese në primar/ sekondar
- Instrumenta të ndryshëm testues
- Analizatorë vaji
- Instrumenta për laboratorë Metrologjie
- Panele të ndryshme elektrike
- Automate
- Elektromotorrë të ndryshëm
- Radriзаторë dhe bateri të ndryshme, etj

MATJE DHE RREGULLIM TEKNIK

- Treguesi i pasqyrimt
- Treguesi i transparencës
- Tregues dy ngjyrësh
- Rregullues dhe kufizues
- Manometra
- Përcaktues niveli
- Xhama ekspozues

PËRDORIME TË TJERA

- Filtra uji dhe vaji
- Pompa të të gjitha llojeve
- Cilindra hidraulike dhe pneumatike
- Valvula Solenoide
- Aktuatorë
- Dedektues metalesh
- Separatorë elektromagnetikë, etj

VALVULA INDUSTRIALE

Nëse ju prodhoni produkte kimike, drejtoni një central elektrik, apo rafinoni naftë të papërpunuar, Novamat ofron zgjidhje individuale për probleme të vecanta.

Programi ynë i shpërndarjes përfshin valvula, saraçineska, valvula moskthimi, valvula ajrosjeje, etj të cilësisë më të lartë. Njëkohësisht ne përgjigjemi për jetëgjatësinë e valvulave, gjithashtu dhe ofrojmë edhe pjesë këmbimi të porosive tuaja duke ju shërbyer me përgjegjësi.

Tek sipërmarrjet si sistemet e tubacioneve dhe ndërtime të kaldajave, tek centralet elektrike konvencionale apo bërthamore, tek investimet e djegjes së plehrave, në industrinë e letrës, e të tjera, kudo gjenden zgjidhje falë valvulave të Novamat.

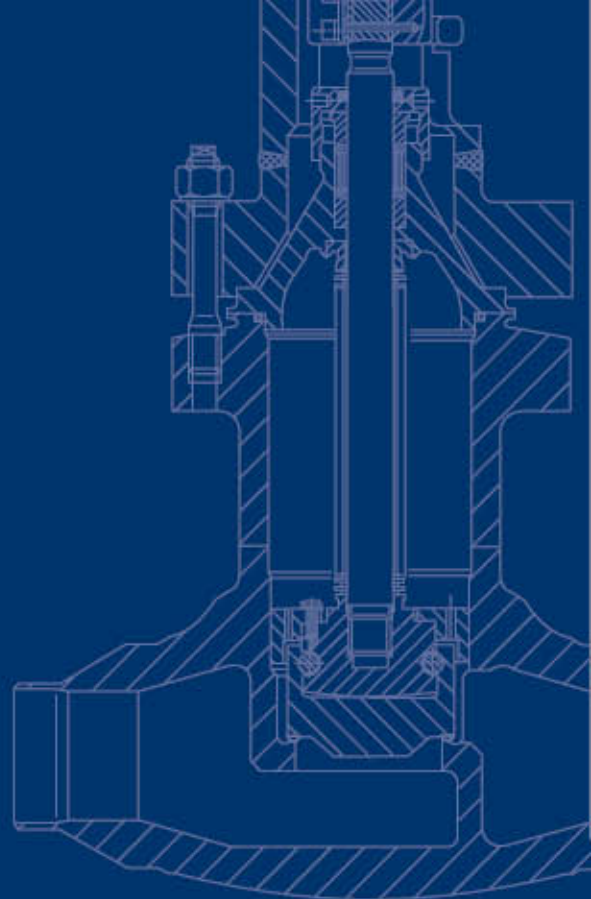

Valvula

Përmbajtja e lëndëve të para:

- > 1.0460
- > 1.0425
- > 1.7335
- > 1.4571
- > 1.4308

Lëndë të para të tjera për informim

Nivelet e presionit:

- DN 50 deri 800 - PN deri 401
- DN 50 deri 300 - PN deri 100
- DN 50 deri 300 - PN 160
- DN 50 deri 600 - PN 210 deri 630
- DN 10 deri 50 PN deri 100



Valvula speciale

Përmbajtja e lëndëve të para:

- > Valvula klori
DN 10 deri 200 - PN deri 40
- > Valvula me formë këndore
DN 10 deri 100 - PN deri 160
- > Valvula me tre drejtime
DN 10 deri 200 - PN deri 160
- > Valvula me presion të lartë
DN 10 deri 50 - PN deri 630

Nivelet e presionit:

- > Valvula Monoblock
- > Shul me zmbarsje me lloz me sustë
- > Shul rregullues



Valvula moskthimi

Përmbajtja e lëndëve të para:

- > 1.0460
- > 1.0619
- > 1.0425
- > 1.7335

Lëndë të para të tjera për informim

Nivelet e presionit:

- DN 50 deri 800 - PN deri 40
- DN 50 deri 250 - PN 63 deri 160



Valvula ajrosjeje të vogla

Përmbajtja e lëndëve të para:

- > 1.0460
- > 1.4571

Lëndë të para të tjera për informim

Nivelet e presionit:

- DN 6, 8, 10, 15 - PN deri 400

Valvua izolimi- valvula ajrosjeje

Përmbajtja e lëndëve të para:

- > 1.0460 / 1.0619
- > 1.7335 / 1.7357
- > 1.0566 / 1.7219
- > 1.4571 / 1.4581
- > 1.4571 / 1.4308

Lëndë të para të tjera për informim

Nivelet e prodhimit:

- DN 10 deri 200 - PN deri 160



Valvula fizarmonikë

Përmbajtja e lëndëve të para:

- > 1.0619
- > 1.4408
- > 1.1138

Lëndë të para të tjera për informim

Nivelet e presionit:

- DN - 10 deri 400 - PN deri 40

MATJE DHE RREGULLIM TEKNIK

Mbikqyrja dhe komandimi i kalldajave

Novamat ofron pajisje treguese të matjes dhe rregullimit teknik pothuajse në të gjitha degët e industrisë të avullit dhe të nxehjes së ujit, në procesin e ngrohjes, të sterilizimit me avull, në industrinë kimike si edhe të teknikave të ftohjes. Përllogaritjet e ekspozimeve bëjnë pjesë në prioritetet tona.

Ne jemi fuqi prdhuese edhe në fushën e presionit të lartë në industrinë e nxehjes deri në PN 320 dhe në në fushën e ftohjes deri më PN 640. Natyrisht që ju siguron prej nesh dhe pjesët e këmbimit si pajisjet e shkëlqimit, vulosjet, ose indekset e rrjedhshmërisë.

Si në centrale elektrike, apo në sipërmarrjet kimike, rafineri, prodhimin e letrës, prodhimin e birrës, në industrinë ushqimore, tek prodhimi i sheqerit, në lundrim - në çdo fushë klientët tanë i besojnë prej shumë vitesh provave, pajisjeve të sigurta dhe treguesve të Novamat.

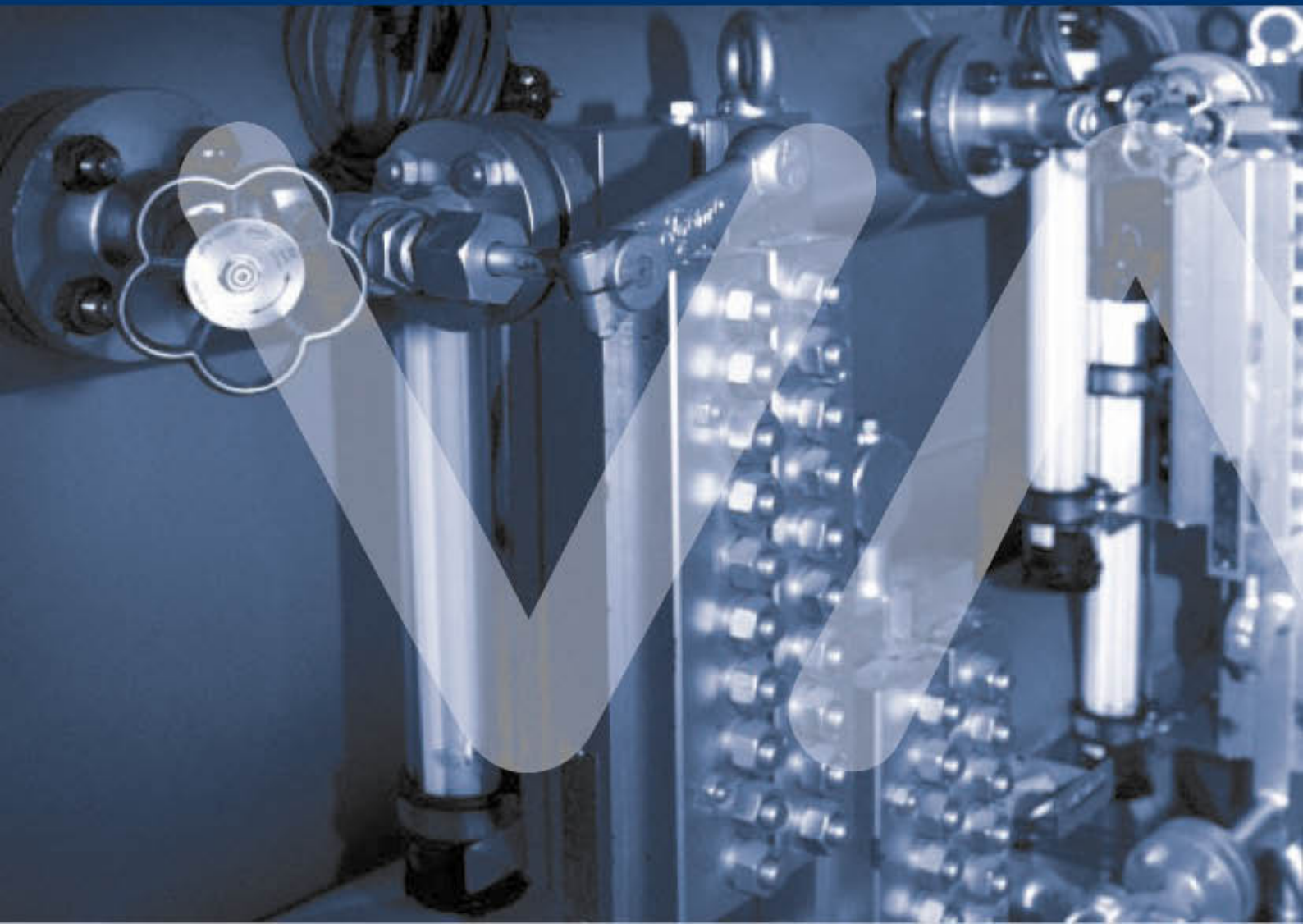
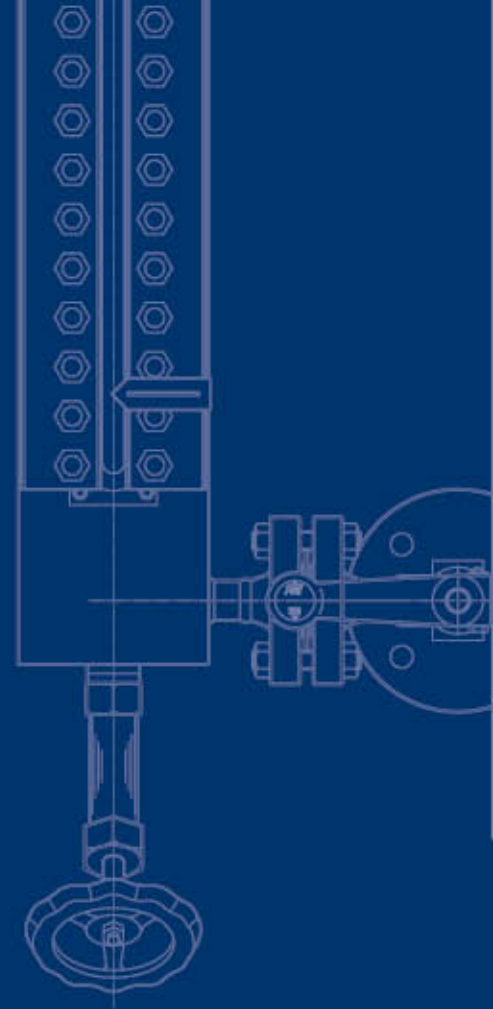

Tregues pasqyrimi

Treguesi i nivelit së ujit për kaldaja me avull dhe enë. Në fushën e dukshmërisë, qëndrueshmëria e ujit njihet e errët dhe avulli i kthjellët.

Përdorime të tjera:

Kaldaja e avullit deri në PN40 (PN63), enë mbajtëse në fushën e industrisë, fushën kimike, rafineri, pajisjet e ftohjes.



Tregues i transparencës

Treguesi i nivelit të ujit me ndricim, i cili mund të komandohet për prodhimin e avullit. Në fushën e dukshmërisë perceptohet vijueshmëria ndërmjet nivelit të ujit dhe avullit.

Përdorime të tjera:

Kaldaja avulli deri më PN320
Pajisjet kimike dhe rafineri



Tregues 2 ngjyrësh

Treguesi i nivelit së ujit me ndricim për prodhues avullit, mund të fiksohet. Në fushën e dukshmërisë kuadri ujit duket jeshil, ndërsa kuadri i avullit i kuq ose bardhë/e zi. Përcjellje nëpërmjet mjeteve të palëvizshme si kamera apo sistem pasqyrash.

Përdorime të tjera:

Kaldaja me avull deri më PN320



Tregues me telekomandim mekanik dhe elektrik

Ndryshimi gjeodetik i presionit të cilindrave të dyfishtë do të mbikqyret nëpërmjet bllokimit të lëngshmërisë me telekomandim. Një prej bllokuesve të lëngshmërisë mbartës i sinjalit të kuq të gallexhanit, mban nivelin e ujit në metrin 1:1 ose përsëri në metrin e reduktuar. Komandim elektrik i elektrodave në telekomandim dhe indekse nëpërmjet një pajisjeje vlerësuese.

Përdorime të tjera:

Kaldaja e avullit deri më PN320



Tregues i valvulës magnet

Tregues indirekt i nivelit së ujit. Vëzhgueshmëria e nivelit të rrjedhshmërisë në enë do të përcillet në përmbajtjen e 1:1 tek spektri i treguesve. Gjatësia maksimale e treguesit arrin 2.5m.

Përdorime të tjera:

Kaldajë avullit deri më pn63, enë në të gjitha fushat e industrisë, pajisjet kimike, rafineri, dhe në pajisjet e ftohjes.



Pajisja e gallexhanit

Gallexhan rregullues dhe kufizues i timonizuar për prodhuesin e avullit sipas TRD 401, 402 ose 602 me pajisjen timon SMFC1 si vetëkontrolluse e kufizuesit të nivelit të ujit.

Përdorime të tjera:

Kaldajë avullit deri më PN100 për pajisje të instaluar brenda,
Kaldajë avullit deri më PN320 për pajisje të instaluar jashtë,
Kaldajë avullit deri më PN63, për enë në të gjitha fushat e industrisë, enë deri PS200bar ose TS 500 gradë C
Dëndësi mesatare 0.35g/cm³



Mbikqyrje elektronike e kaldajave

Mbikqyrësi i kufizuesit të nivelit të ulët të ujit. Është në lidhje me një elektrodë niveli ose me elektroda niveli të shumëfishta si një kufizues i shumëfishtë dinamik.

Përdorime të tjera:

Në kaldajat e avullit,
Ndërmarrje sipas TRD 602 ose 604



VALVULA RREGULLUESE

Kërkesa më e lartë, teknikë e besueshme

Përlogaritje, ekspozime dhe lëvrim. Shërbimet inxhinierike të Novamat dhe valvulat rregulluese të cilisisë më të lartë garantojë siguri dhe zgjidhje inovative për kërkesat më të larta. Për ekspozimin e valvulave ju prezantojmë tabela me vlera Kv, diferencat e lejuara të shtypit dhe të githa shenjat ne dispozicion.

Besueshmëri mbi ato të cilave ju mund ti besoni.

E njëjta gjë për secilin përdorim. Novamat ka për secilën punë një valvul rregulluese speciale për ju në program.

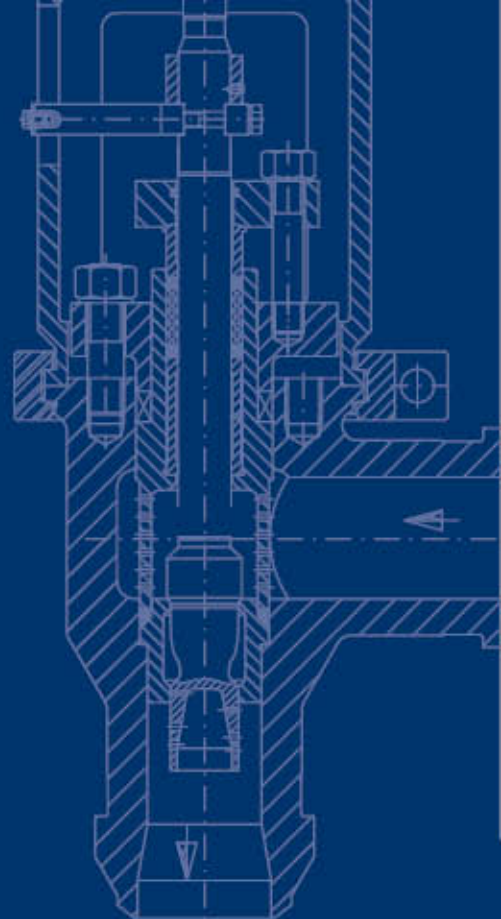

Pasqyra e produkteve Valvula rregulluese

NOVAMAT

Cilësi dhe Siguri nga një dorë

Valvula rregulluese

Kjo valvula rregulluese punon me aktivizim pneumatik e pajisur me rregullues dixhital të nivelit.



Përmbajtja e lëndëve të para:

> 1.0619 > 1.6220
> 1.4408 > 1.6982
> 1.4581 > 1.7357

Nivelet e presionit

DN 15-400 -
PN 16 - 250

Valvula tre drejtimshë

(nga Rregullueset dhe timonet, të përziera, pjesët) Në tërësinë e pajisjeve teknike valvulat tre drejtimshë fiksohen, prej nxehtësinë dhe sistemit të ftohjes, sipas rastit, - Kondesator-, Stacione para ngrohëse në linjën e gazsjellësve, - mjete të sistemeve në valvulat të presionit të lartë, tre drejtimshë të gazit.



Përmbajtja e lëndëve të para: Nivelet e presionit:

> 1.0619 > 1.7335 DN 15-500 PN
> 1.7357 > 1.7380 sipas kërkesave
> 1.5415

Stacionet e shdërrimit të avullit

Mundësitë e tjera të shdërrimit të avullit janë shumëllojshme. Armaturat e presionit të ulët dhe lartë gjejnë përdorim në industri dhe centralet komunale. Stacionet Bypass të presionit të lartë mbi prodhuesit e avullit dhe centralet e mëdhenj.



Përmbajtja e lëndëve të para Nivelet e presionit

> 1.0619 > 1.7335 DN 50-300 PN 40
> 1.7357 > 1.7380 DN 50-400 PN 63-250
> 1.5415 DN 50-250 PN 63-250
DN 50-250 PN 400

Valvula niveluese

(me transmision nivelues pneumatik) Si nivel ndarës i fiksueshëm, ku sasi të madha rrjedhjeje rregullohen në humbjet e vogla të presionit.



Të tjera të përmendura, dhe lëndë të para për informim.

Valvula rregulluese higjienike – valvulat biologjike

Material i parë glob prej inoksi me rryma optimale dhe përmbajtje CIP.



Përmbajtja e lëndëve të para:

> 1.4301
> 1.4571
> Viton për vajra dhe yndyrna

Nivelet e presionit:

DN - PN në listë

Lëndë të para të tjera për informim

Ftohës spërkatës

Ftohësi spërkatës përdoret për rregullimin e temperaturës së avullit dhe gazrave të nxehtë në centrale, kimi dhe në raste të tjera. Uji spërkatës do të spërkatet nepermjet reaksioneve të vogla dhe të shpeshta. Rubineti top i integruar me sistemin top/ unazen qëndruese mbyll ujin spërkatës. Për minimizimin e mbylljes në raste të vecanta përdoret topi si niveli i parë minimizues. Armatura do të ndërtohet direkt në procesin spërkatës drejtues të avullit.



VALVULA SPECIALE

Për punët më të vështira – Një partner i besueshëm

Sa më shumë të rriten kërkesat aq më shumë Novamat është partneri juaj. Që prej valvulave rregulluese spërkatëse të ujit deri tek stacionet e kthimit të turbinave , eksperiencën jonë shumëvjeçare në këtë fushë si dhe në ekspozimin dhe përllogaritjen e valvulave, garantojnë siguri dhe funksionalitet për gjëndjen tuaj apo për projektin tuaj.

Fletë informacioni të detjuara, dokumentacionet e plota teknike, valvula speciale të cilësisë të lartë si dhe të gjitha certifikimet më të rëndësishme të sigurisë janë avantazhet tona dhe krijojnë besim.

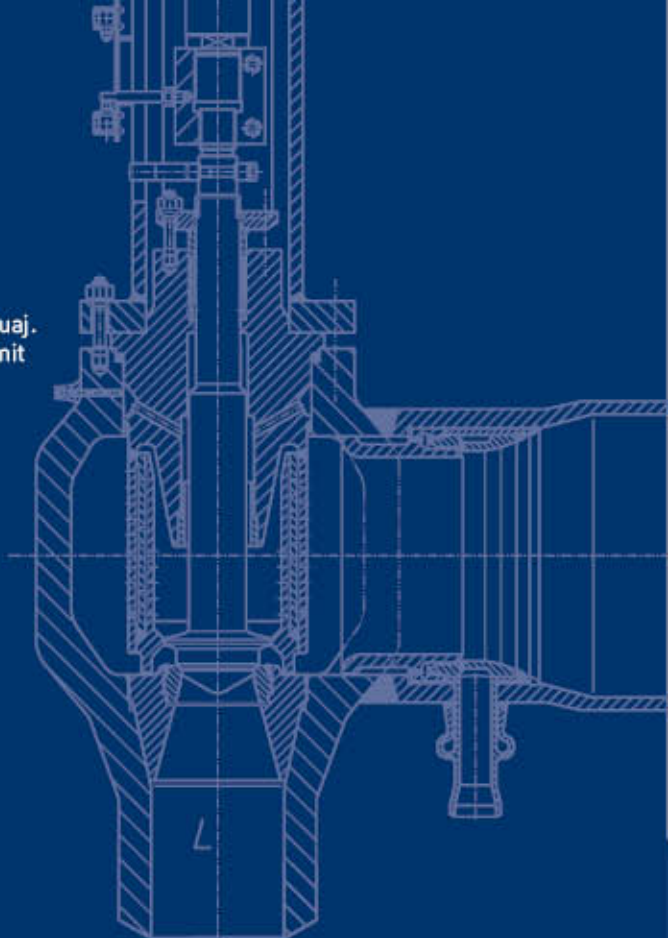

Valvula sigurie dhe e rrymës së lartë

Tek valvulat e sigurisë dhe të rrymës së madhe veprohet kundër presionit të avullit mbi sipërfaqet konike dhe kundër sustës së hapjes me anë të cilindrave të vajit të mbivendosur, në mënyrë të njëanshme që konsumohet në nivelin e mbylljes. Pra valvula punon sipas parimit të lehtësisimit. Reduktimi i presionit të avullit vijon nëpërmjet shtendosjes së provuar në mënyrë të shkallë-shkashme, tek kumbimi i ujmatësit dhe dridhjeve që do të mbahen në nivelin më të ulët.



Të tjera:

Hyn deri më DN 400
Del deri më DN 800

Nivelet e presionit:

PN 100 - PN 630

Valvula e sigurimit të parangrohjes

Në mënyrë që të rritet grada e aktivizimit të kaldajës së avullit do të nxeht prej enës ujë-ushqyese, nëpërmjet një para ngrohësi në kaldajë. Para-ngrohësi është një shkëmbyes energjie, nëpërmjet gypave të së cilës rrjedh ujë-ushqyesa. Nga jashtë gypat me zbrazjen e avullit nga turbinat mbivendosen. Vrima në sistemin e gypave rrjedh ujë me presionin më të lartë në dhomën e avullit me presionin më të ulët. Në mënyrë që të parandalojmë dëmtimet, nëpërmjet depërtimit të ujë-ushqyeses në turbinë, ose nëpërmjet instalimit të një kontrolluesje të presionit në mantelin e para-ngrohëses, duhet që para-ngrohësja të ndahet nga drejtimi i presionit të ujë-ushqyesis. Kjo vijon nëpërmjet një siguruëse para-ngrohëse e cila mbyllet shpejt nëpërmjet hyrjes dhe daljes së rregulluesit të parangrohjes, të armaturave dhe që ka një timon mesatar.



Valvula rregulluese e gjëndjes së avullit

Valvula rregulluese e gjëndjes së avullit gjen përdorim për çdo gjëndje avulli praktike të mundshme të presioneve më të larta dhe temperaturave më të larta deri tek sjellja e vierave më të ulta. Valvula rregulluese e gjëndjes së avullit përdoren në të gjitha degët e industrisë, atje ku avulli tendoset në një presion të ulët dhe ku njëkohësisht duhet të ftohet. Sasi të e rrjedhjes për valvulën janë të pakufizueshme.



Valvula rregulluese spërkatëse

Kjo valvul ka për detyrë që tek rregulluesi i temperaturës së lartë të avullit të rregullojë ujë-spërkatësin, që tek armaturat e mbyllura ose tek ato ftohëset të ndalojë furnizimin. Në mënyrë që të arrihet një përshtatje e mirë e armaturave sipas rastit përkatës të fabrikimit, valvulat spërkatëse janë të transportueshme në një ose më shumë nivele transporti. Ju mundeni ta përdorni gjithashtu si valvul rregulluese - izoluese për qëllime të tjera. Për raste të vecanta ku parapëlqehet presioni i lartë, armatura është e transportueshme me shume nivele.



Të tjera:

DN 15 deri DN 125

Nivelet e presionit:

deri më PN 400





Hydroelectric Dam

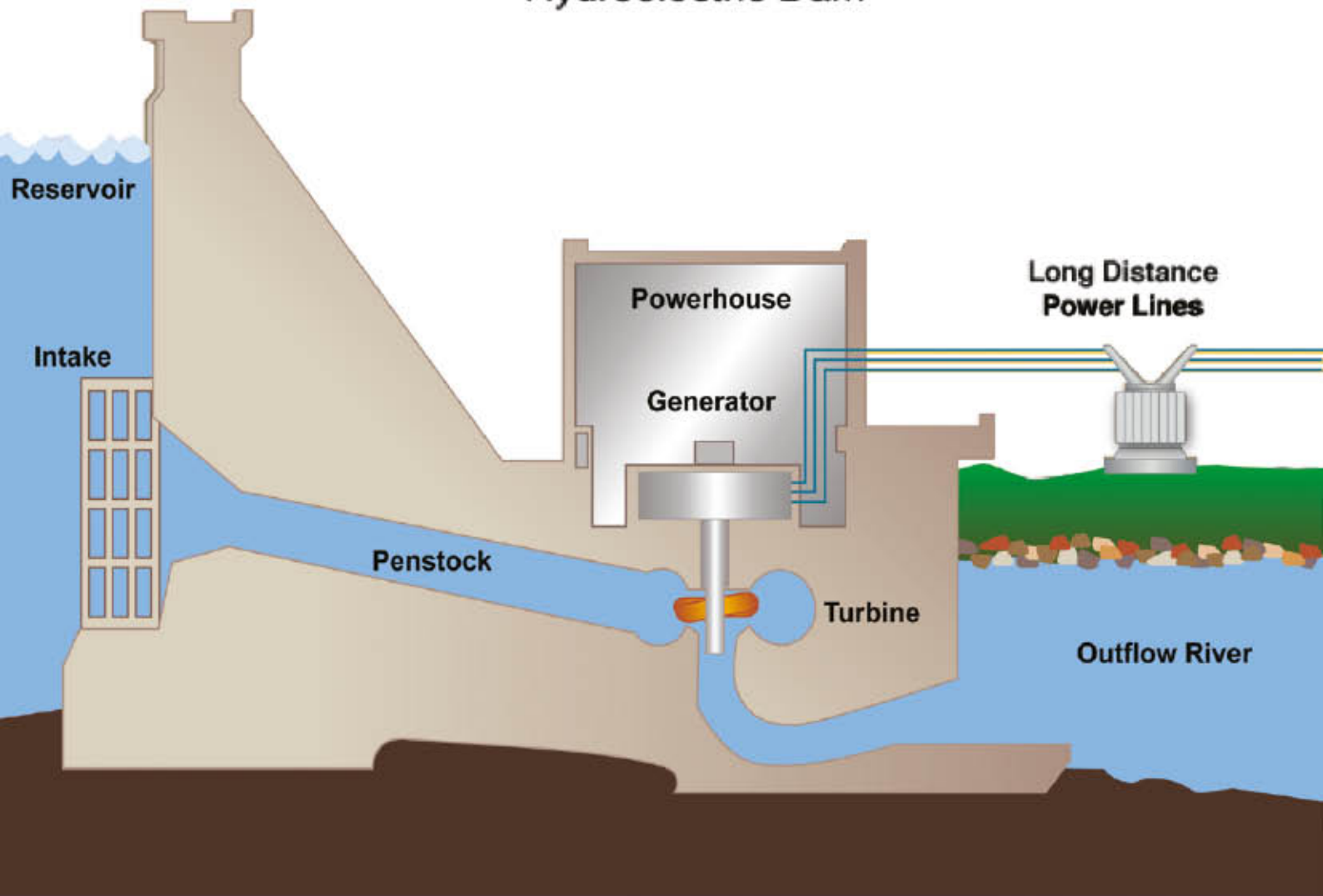



AA002
VALVE BODY
MULTI-BOARD







Nxitës me shumë rrotullime SA 07.1 - SA 48.1
Forca të përdredhjes 10 Nm - 32 000 Nm
Shpejtësi nga 4 rpm - 180 rpm



Nxitës / kuti e ingranazheve e pjerrët
Kombinimet SA/ GK
Forca e përdredhjes deri më 16 000 Nm



Nxitës/ kuti e ingranazhit cilindrik
Kombinimet SA/ GST
Forca e përdredhjes deri më 16 000 Nm



Nxitës / njësi lineare e shtytjes
Kombinimet SA/ LE
Goditjet deri më 4 kN - 217 kN
Shtytja prej 500 mm
Shpejtësitë nga 20 mm/min - mm/min



Për operacionin e sistemimit të levës,
LE mund të montohet mbi një bazë



Kuti e ingranazhit cilindrik GST 10.1 - GST 40.1
Forca e përdredhjes deri më 16,000 Nm
Vlerat e reduktimit deri më 1:1 deri 22:1



Kuti e ingranazheve e pjerrët GK 10.2 - GK 40.2
Forca e përdredhjes deri më 16,000 Nm
Vlerat e reduktimit deri më 1:1 deri 22:1



Kufiri i mbylljes WSH 10.1 - WSH 14.1
Forca e përdredhjes deri më 800 Nm
Vlera e reduktimit 1:1
Kufiri i mbylljes WSH është projektuar për kontrollin me pult për pozicionet kufitare dhe pozicionin e valvulës në një hapsirë kontrolli.
Pozicioni i valvulës mund të lexohet prej një treguesi pozicioni në pajisje.



Fije e vidhës e kutive të ingranazhit GS 50.3 - GS 250.3 GS 160 - GS 500
Focat e përdredhjes deri më 360,000 Nm
Vlerat e reduktimit nga 39:1 deri 3,328:1
Fija e vidhës e kutive të ingranazhit mund gjithashtu të furnizohet pa ndalimet e fundit për aplikimet e shumë-kthyeshme.



Indikatorët e pozicionit të valvulës WSG dhe WGD
për indikimin e pozicionit të valvulës në një hapsirë kontrolli.
Treguesit e pozicionit të valvulës janë montuar direkt mbi fijen e vidhës së kutive të ingranazhit GS.

I GJITHË SISTEMI I PAISJEVE PËR UJËSJELLËS – KANALIZIME



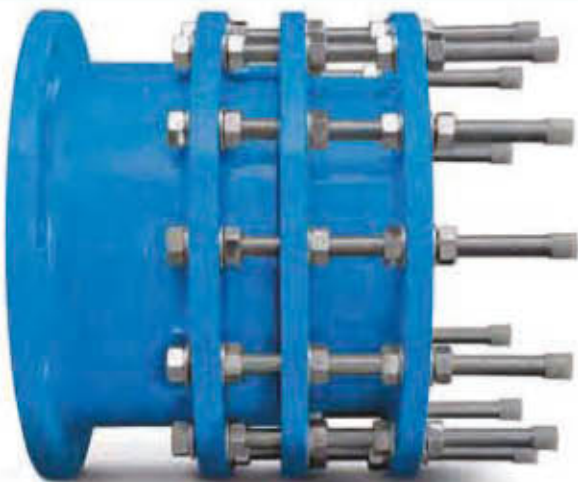

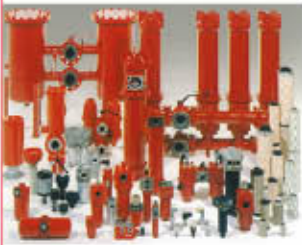

Teknologjia e filtrimit

Produktet

Filtra në linjë deri më 450 bar, $Q_{max} = 15,000\text{l/min}$. Filtra jashtë linje për ndotjen më ekstreme. Elementët e filtrave. Materialet e filtrave: fibër qelqi, fibër metalik, rrjetë metalike, letër, djegje vetëm plastike. Vlerat e filtrimit: $3\ \mu\text{m} - 200\ \mu\text{m}$. Indikatorë ngjites: vizualë, elektrikë, elektronikë. Filtra ajrosjeje të serbatorit, vlerat e filtrimit $3\ \mu\text{m} \& 10\ \mu\text{m}$.

Aplikimet tipike

Hidraulika e naftës, teknologjia e lubrifikimit, vegla makinerie, injeksion plastik, makina module, pajisje fonderie, makineri të lëvizshme, inxhinieri e automobilave, ndërtim i metalit, inxhinieri-hidro, miniera, teknologji në det të hapur, ndërtim anijesh, teknologji centrali elektrik, ndërtim transmisioni, coptimin e letres, teknologji skene/platforme, të gjitha llojet testeve të fallcifikimit, sistemet e pastrimit.



Teknologjia e sistemeve të filtrave

Produktet

Njësitë ngarkuese. Njësitë jashtë linje OLF. Njësitë e filtrimit automatik. Sistemet FAM dehidratuese. Njësitë e majtes së grimcave FCU. Sensorët e ndotjes CS. Sensorët e zhvlerësimit të vajit. Njësia e testimit të ndotjes CTU. Sensorët e ujit AS. Njësitë e analizimit dixhital. Rregjistruesit e të dhënave të transportueshme. Njësitë e mostrave. Kutitë e matjeve dhe analizave.

Aplikimet tipike

Sistemet hidraulike dhe lubrifikuese. Testet e fallcifikimit. Njësitë mushëse të serbatorit. Sistemet pastruese të ndotjes.

Fushat e aplikimit

Punimet e hekurit dhe të metait, centrale elektrike, turbinat e erës, fonderitë, punimet me çimento, copëzimin e letres, transmisionet e rënda, turbinat, ndërtim, agrikulturë, makineri pyjore, procesim plastik, vegla makine, në det të hapur, ndërtim anijesh, përbërës të testit të fallcifikimit.



Teknologjia e procesit të filtrimit

Produktet

Filtra prej hekuri të parrahur dhe karboni. Për presione deri më 660 bar, dhe temperatura deri 550°C . Elementë filtrash prej hekuri të parrahur (të pastrueshëm) për presione diferenciale deri me 210 bar dhe temperatura deri më 440°C . Filtra ri-shkarkues automatikë për rrjedhshmëri-varion deri më $10,000\ \text{m}^3/\text{orë}$ për filtrimin e ujit qarkullues dhe ftohës. Lëngje ftohës/prerëse.

Aplikimet tipike

Industritë kimike, petrokimike, prodhimet plastike. Sistemet ujë-ftohëse. Sistemet larëse. Impjante të trajtimit të ujit të shkuar dëm dhe të ujrave të zeza. Impjant ujë furnizuese. Sisteme lubrifikuese. Copëzim letre. Centralet elektrike hidroelektrike. Mulli rrotullues. Makineri të rënda. Vegla makine. Impjante trajtimi të lëngjeve ftohës/ prerës. Në det të hapur, ndërtim anijesh. Kanonet e borës. Sistemet e ujitjes agrikulturale.



Sistemet e ftohjes

Produktet

Ftohësit e vajit/ujit deri më $1,000\text{kW}$. Ftohësit e vajit/ujit deri më 500kW . Sistemet e ftohjes të lëngshme /me ajër. Njësitë e filtrimit të ftohësit të transferimit të pompës. Fole e sinjalit me ftohje vaji/ajri.

Aplikimet tipike

Veglat e makinës. Njësitë hidraulike. Mbikqyrës hidrostatikë. Transmisionet manuale. Turbinat e erës. Modulim injeksioni plastik dhe makina derdhjeje nën presion. Teknologji hekurudhore. Makina të lëvizshme. Ndërtim automobilash. Turbina. Kompresorë.



Teknologjia e akumulatorëve

Produktet

Akumulatorë fshikë. Akumulatorë pistonë. Akumulatorë diafragmë. Akumulatorë metal bellows. Plusation dampers. Stabilizuesit e thithjes së rrjedhshmërisë. Amortizator. Silenciatorë. Bllokuesit e sigurisë dhe mbylljes. Njësitë ngarkuese dhe testuese. Monitorim i gjëndjes në veprim. Njësitë ngarkuese me nitrogen. Akumulatorët mbështetës. Stacione Akumulatorësh. Sete akumulatorësh.

Aplikimet tipike

Akumulimi i energjisë. Furnizimi i energjisë tek testet e fallcitetit. Kompensimi i ivolumit. Kompensimi i rrjedhjes. Mirëmbajtja konstante e presionit. Kompensimi i temperaturës. Minimizimi i pulsimit të pompës. Amortizimi i lëkundjes së presionit. Amortizimi i zhurmës. Ndarja e medias në sistemet e lubrifikimit. Kompensimi i peshës.

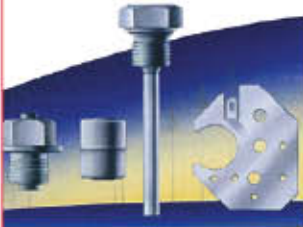

Teknika e përpunimit të metalit

- Prerja me rreze lazer
- Dhënia e formës
- Umformen
- Trajtimi i sipërfaqes së jashtme
- Grupet e punës
- Pajisjet
- Galexhani



Teknika analitike

- PH dhe redox: sensorët dhe ndryshuesit/rregullatorët e matjeve
- Instrumentë matës dhe përcjellës të energjisë: konduktive dhe induktive
- Instrumentë matës për oksigjenin e tretur
- Instrumentë për matjen e klorit, dioksidit të klorit, ozonit
- Instrumentë për matjet dhe aksesoret



Instrumentë për matjen e presionit

- Aparati për matjen e presionit
- Sonda për matjen e niveleve
- Manometra dhe pulte komandimi
- Njësitë e aparatit të matjes së presionit
- Pajisja ndihmëse për presionin dhe aksesoret

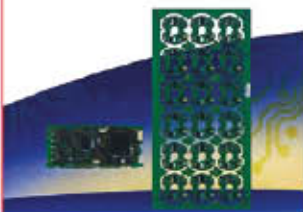

Panele elektronikë të kontrollit

- Tretja CAD
- Pajisja me THT dhe SMD
- Teste të qarkut të shkurtër
- Teste të funksionimit
- Run-in
- Montime përfundimtare
- Pajisjet për testin përfundimtar



Termostatë dhe termometra

- Termostatë si TR, TW, TB, STW dhe STB
- Termostatë për ambiente
- Termostatë për ajrin e ngrohtë
- Termostatët e jashtëm (ATEX)
- Termostatët elektronikë
- Termostatët tregues
- Bimetall-Temperaturschalter
- Komandë elektronike për temperaturën me përshtatës për mat
- Matës për kohë të shkurtër

NE OFROJMË ZGJIDHJE PËR ÇDO LLOJ SISTEMI POMPIMI UJI - NAFTE - VAJI, ETJ.

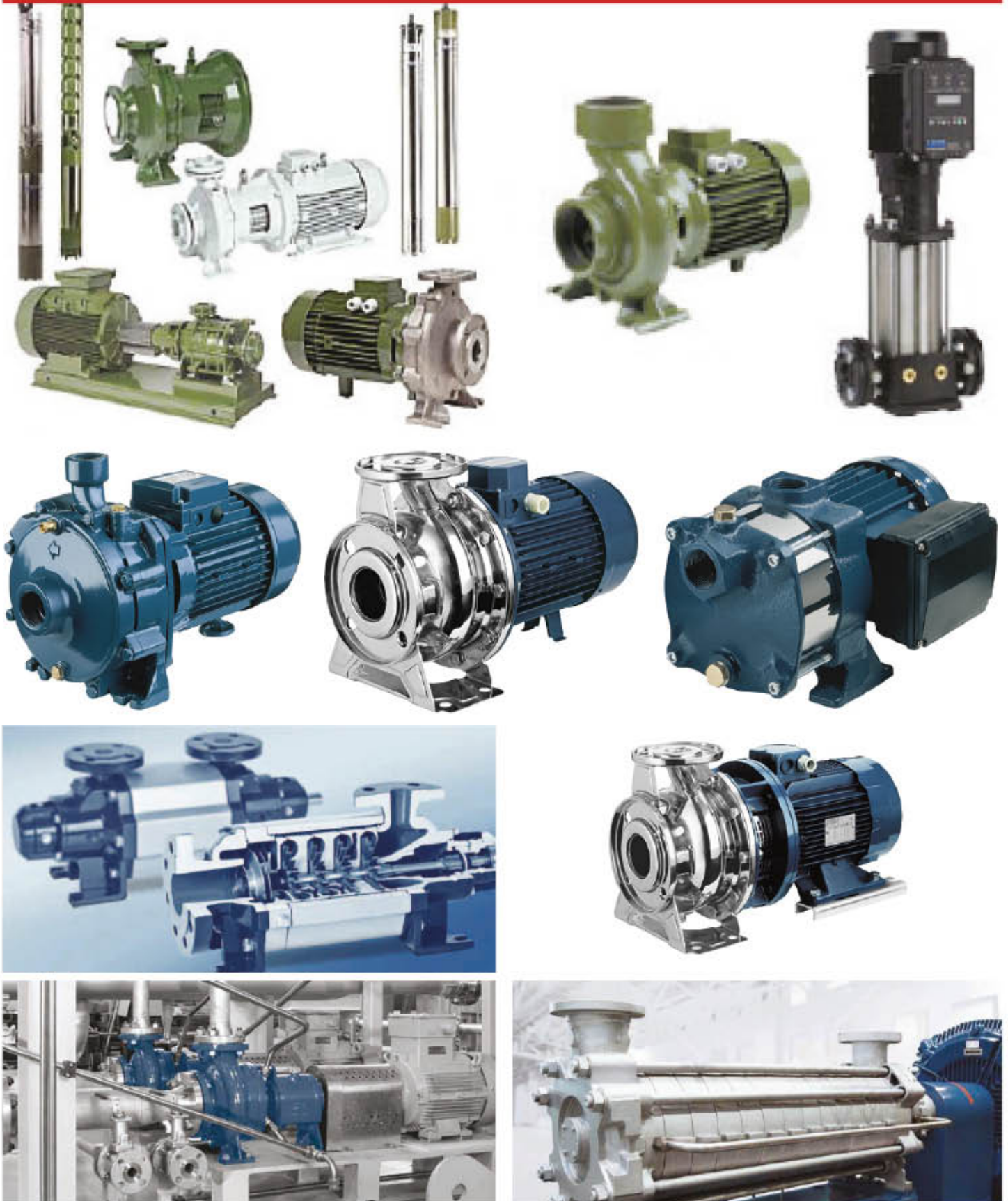

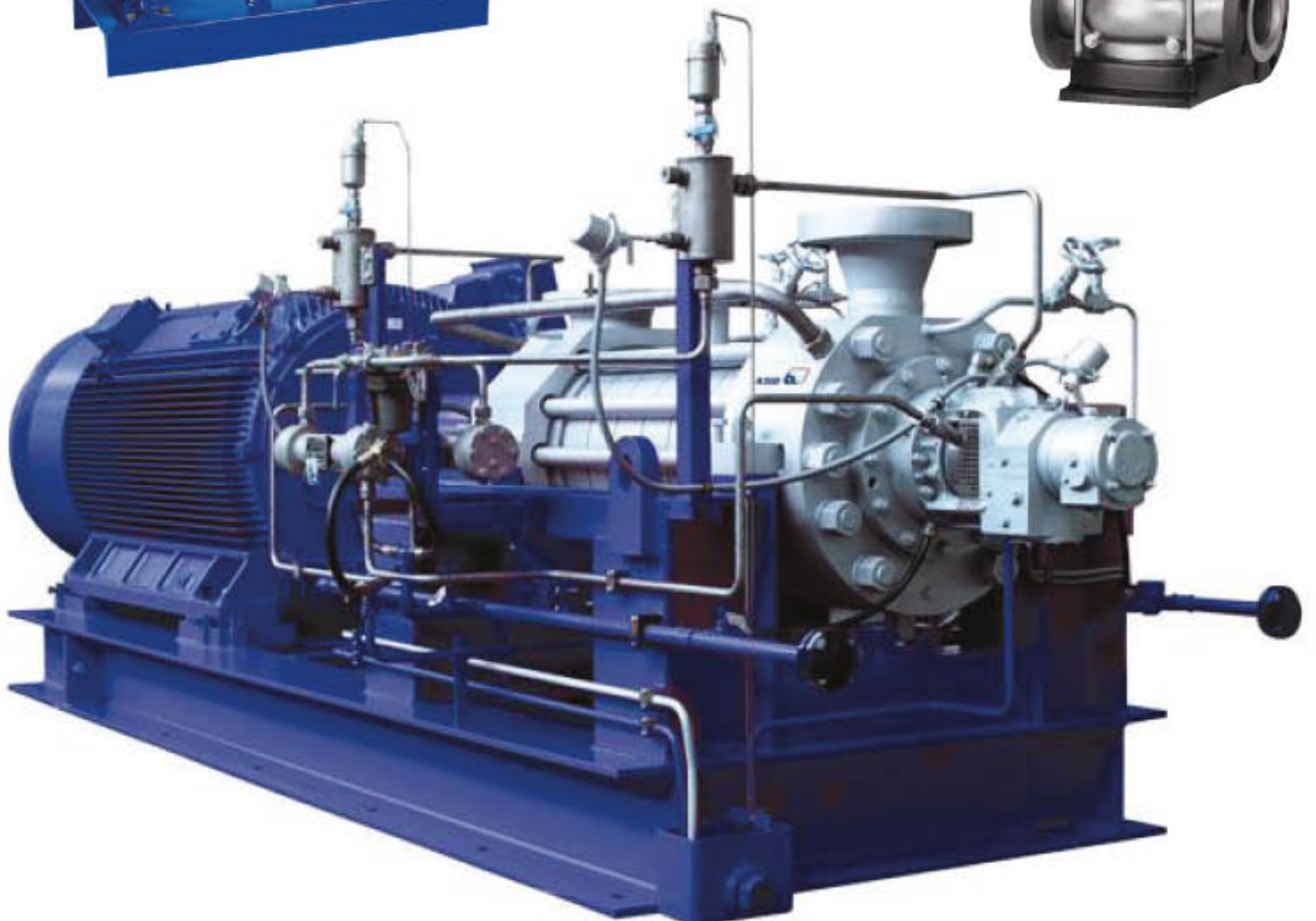



Sektorin e matjeve primare dhe sekondare

Matje në nënstacione transformatorë dhe ndërprerësa

Matje të humbejeve në rrjet

Matje të rrjedhjeve të ujit

NE OFROJMË:

Shërbime, Konsulencë. Të gjitha tipet dhe llojet e paisjeve elektrike





OMICRON CPC 100 pajisje Multi funksionale

Testet elektrike për transformatorët, transformatorët e rrymës, transformatorëve të tensionit, sistemet e tokezimit, linjave dhe kablove, dhe nderpreresave mund të kryhet me CPC 100.

Sistemi testues i patentuar iz ëvendësuar nga disa pajisje testimi individuale dhe metoda të reja të testimit.

CPC 100 është baza për pajisje të shumta. Këto për të lehtësuar aplikime të mëtejshme, të tilla si matjet tan Delta, si dhe linjës dhe matjen në terren të rezistencës e plotë të tokezimit.



CMC 256-6plus

Sistemi testues është zgjedhja e parë për aplikimet që kërkojnë saktësi shumë të lartë. Kjo njësi nuk është vetëm një grup i shkëlqyer test për pajisjet e mbrojtjes të të gjitha llojeve, por edhe një kalibrator universal.

Saktësia e lartë lejon kalibrimin e një gamë të gjerë të pajisjeve matëse, duke përfshirë: matësve të energjisë të klasës 0.2, transducers matëse, pajisje të kualitetit të energjisë matëse dhe njësitë matëse fazor (PMU).

Saktësinë e saj unik dhe fleksibilitet të bëjë CMC 256 plus ideal për mbrojtjen dhe pajisjet e matjes prodhuesit për kërkimin dhe zhvillimin, prodhimin dhe testimin tipit.



OMICRON CIBANO 500

CIBANO 500 është ndër të parat sisteme të matjeve të nderpreresave në bote duke kombinuar:

Mikro-ohmmeter, kohën e analizës, një spirale dhe motor të furnizimit në një pajisje të vetme.

Një system lehtësisht i transportueshem është e optimizuar për testim në vend të

↑ nderpreresave me tension të mesem

↑ nderpreresave me tension të mesem

Ky koncept inovativ 3-in-1 e bën të instalimin elektrik më të shpejtë dhe më të sigurt, përshpejton të gjithë procesin e testimit, dhe dorëzon një raport të kombinuar testimi për të gjitha testet kryera.

Mundësia për të zgjeruar numrin e kanaleve matëse nëpërmjet sistemit dixhital EtherCAT® e bën CIBANO 500 zgjedhjen e duhur për çdo testim.



Matje precize kombinuar me dizajn të ri

Test i lëvizshëm MT300/MT310

Metër Cl. 0.1 i standartit të funksionit të transportueshëm

Koncepti i sistemit

MT300/MT310 MT30 është një standart i të funksionuarit në në lëvizje bazuar në teknologjinë më të re në matjen e energjisë dhe të fuqisë. Elemente të ndryshme kombinuar me konceptin e thjeshtësisë në përdorim ofrojnë fleksibilitetin më të madh të mundshëm për një testim të mirëkuptueshëm për instalimet konkrete në këtë fushë.

(MT300)përbëhet prej alumini, dhe (MT310) e cila është e izoluar plastikisht në mënyrë të dyfishë, vënë në dukje cilësinë e lartë të sistemit. Sistemi i MT300 dallohet prej kombinimit të tij ekzemplar në funksionalitet dhe dizajn. Pajisja ofron funksionalitet të kombinuar me një menu drejtuese të shkëlqyer nëpërmjet soft-keys dhe ekranit LCD 6.4". Memorie të brëndshme për ruajtjen e rezultateve.



Matje precize Kombinuar me dizajn inovativ

Test i lëvizshëm MT 320

Metër Cl. 0.05 i standartit të funksionit në lëvizje

Koncepti i sistemit

MT320 është një standart i të funksionuarit në në lëvizje bazuar në gjëndjen e teknologjinë më të re në matjen e energjisë dhe të fuqisë. Elementë të ndryshëm matës kombinuar me një concept të thjeshtë përdorimi siguron fleksibilitetin më të madh të mundshëm për një testim të mirëkuptueshëm për instalimet konkrete në këtë fushë. Kafazi i tij stabil i izoluar plastikisht në mënyrë të dyfishë, vënë në dukje cilësinë e lartë të sistemit. MT320 dallohet për kombinimin i tij ekzemplar të funksionalitetit dhe dizajnit. Sistemi siguron funksionalitet të kombinuar me një menu të shkëlqyer dhe ekran LCD 6.4".



Burim voltazhi dhe rryme me tre faza

Test i lëvizshëm - MT500

Metër Cl. 0.05 i standartit të funksionit në lëvizje

Koncepti i sistemit

Gjatë testimit të instalimeve metrike ju mund të hasni problemin që ju nuk mund të bëni një testim të përshtatshëm për shkak të kushteve të pamjaftueshme në kërkim.

Sistemi MT500 është një burim voltazhi dhe rryme i lehtë dhe i transportueshëm, bazuar në teknologjinë më të re dhe shërben për zgjidhjen e këtij problemi duke stimuluar kushtet e kërkua. Përmban një menu lehtësisht të përdorshme.



Testi i izolimit

MIT520/2
S1-552/2
S1-554/2
S1-1052/2
MIT1020/2
S1-5054/2

MIT510/2
S1-5010

Testues diagnostifikues 5Kv i rezistencës së izolimit
Testues i rezistencës së izolimit i rrymës së lartë 5kV
Testues i rezistencës së izolimit 5kV me largim të lartë të zhurmës
Testues te rezistencës së izolimit të rrymës së lartë 10 Kv
Testues diagnostifikues 10 kV të rezistencës së izolimit
Testues i rezistencës së izolimit 10kV me largim të lartë të zhurmës

Testues 5 kV i rezistencës së izolimit
Testues i rezistencës 5 kV së izolimit grafik



Test i izolimit

BM 15
MJ15

Testues bazë 5 kV i rezistencës së izolimit
Testues bazë 5 kV i rezistencës së izolimit

Testues dore të rezistencës

Seria MIT200
Seria MIT400
Seria MIT480
Seria MIT300
MIT40X

Testues i lehtë i rezistencës së izolimit dhe vazhdimësisë
Testues i rezistencës së izolimit dhe vazhdimësisë për mirëmbajtje industriale
Testues i rezistencës së izolimit dhe vazhdimësisë për telekomunikacion
Testues i rezistencës së izolimit dhe vazhdimësisë për elektronike
Testues i rezistencës së izolimit dhe vazhdimësisë për aplikime të veçanta



Pajisje të voltazhit të lartë

Serite 68100
Serite 220000

50/100 kV a.c setet testuese jo-përçuese
70kV, 120kV, dhe 160kV d.c setet e testeve jo-përçues

Faktori i kapacitetit të shpërndarjes dhe delta e nxirjes

Delta 2000

Test ure me delltë nxirjeje 10kV me kapacitet të plotë të automatizuar

Delta 3000
Serite 670000
CB100

Set testi 10kV me faktor të automatizuar të izolimit të shpërndarjes
Kapacitet gjysëm-automatik 2.5 dhe 12kV dhe test ure i nxirjes
Kapacitet i voltazhit të ulët dhe test ure nxirjeje



Automatët & Pjesët Elektrike

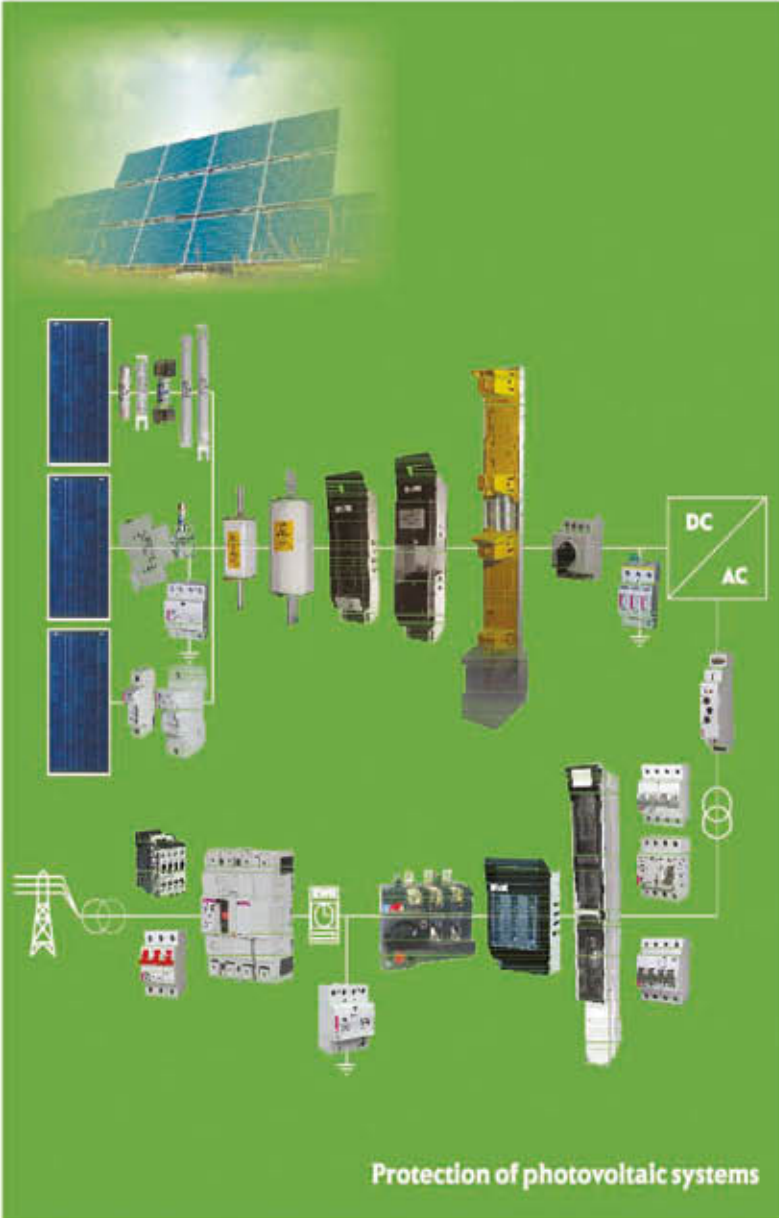

Protection of photovoltaic systems



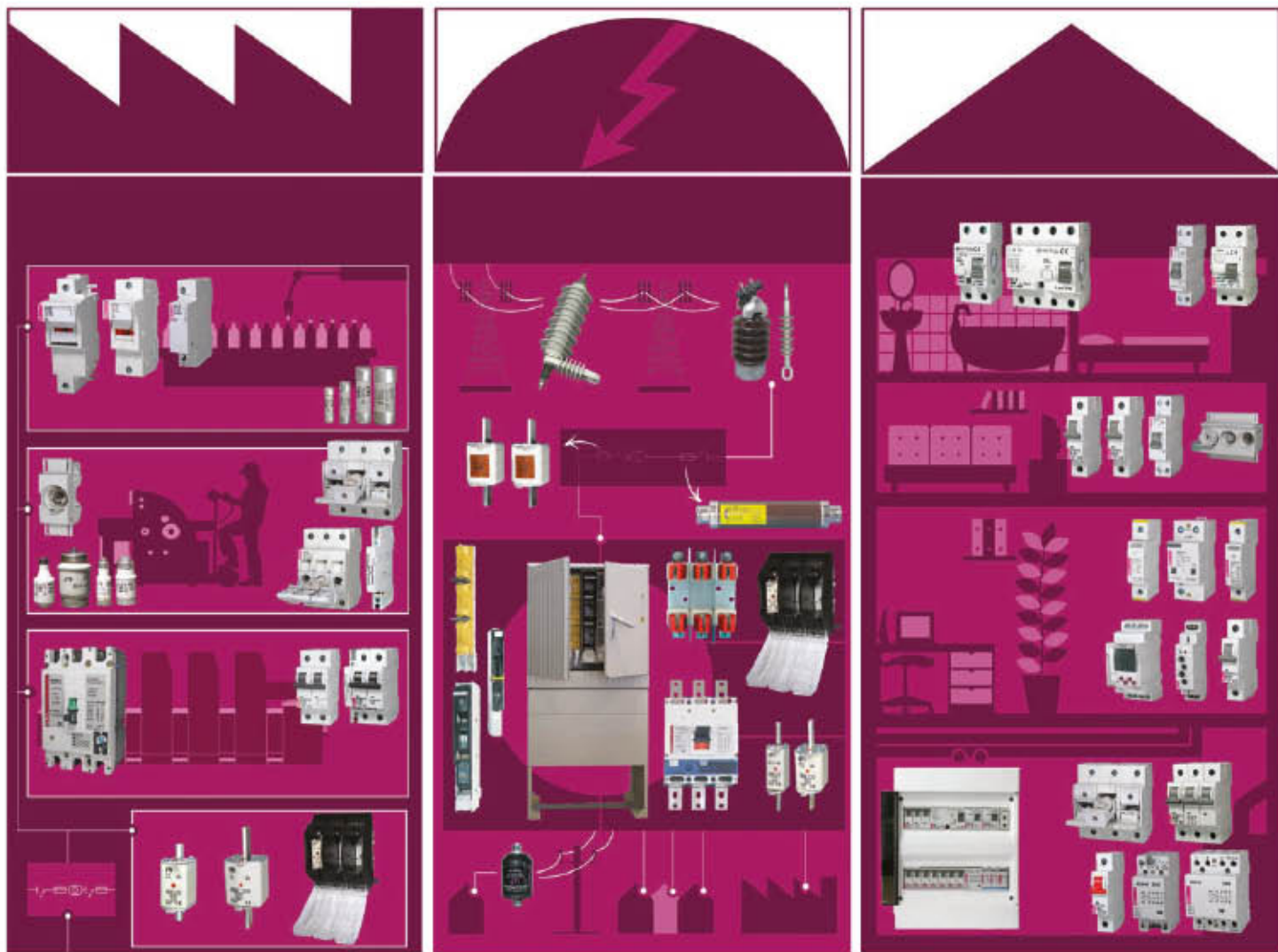



Zgjidhjet e sistemit nga planifikimi i projektit deri në zbatimin e tij.

Sistemet tona të ofrojë aplikime të ndryshme të inxhinierisë ku kërkohen pajisje pneumatike-hidraulike të energjisë, p.sh. cilindra hidraulik dhe pneumatik, presa, përpunimi tub, plastike, sistemeve hidraulike etj... Ne jemi në gjendje të zbatojmë kërkesat e konsumatorëve specifike me shpejtësi, me përpikmëri dhe zgjidhje të menjëhershme.

- » Ndërtimin e plotë të ri nga 2D / 3D sipas parametrave të kërkuara dhe fushën e përdorimit të klientit
- » Prodhimet speciale sipas vizatimeve të klientit.
- » Prodhimi i pjesëve të veçanta për zhvillimin e prodhimit serik
- » Përpunim dhe ndryshim i cilindrave hidraulike dhe pneumatike të të gjitha madhësive
- » Përgatitja dhe krom-plating i gypave cilindër dhe pistonave

Ju keni një problem? Ne kemi një zgjidhje!

Ne ofrojmë shërbimin tonë për riparimin dhe rrjeti jonë i gjere me teknikë, inxhinierë dhe specialistë ju mundësojnë performancë dhe rendiment të lartë për furnizimin me të gjitha pjesët përbërëse për vinça të të gjithë dimensioneve.

Magazina jonë e pjesëve reserve si dhe prodhimi i tyre i mundeson klienteve tane te kene zgjidhje te shpejta dhe performace te larte per riparimin e pjeseve te demtuara.

NOVAMAT
Cilësi dhe Siguri nga një dorë

Valvul solenoide të të gjitha llojeve



Cilindra hidraulik dhe pneumatik te te gjitha dimensioneve



Cilindra hidraulik dhe pneumatik te te gjitha dimensioneve



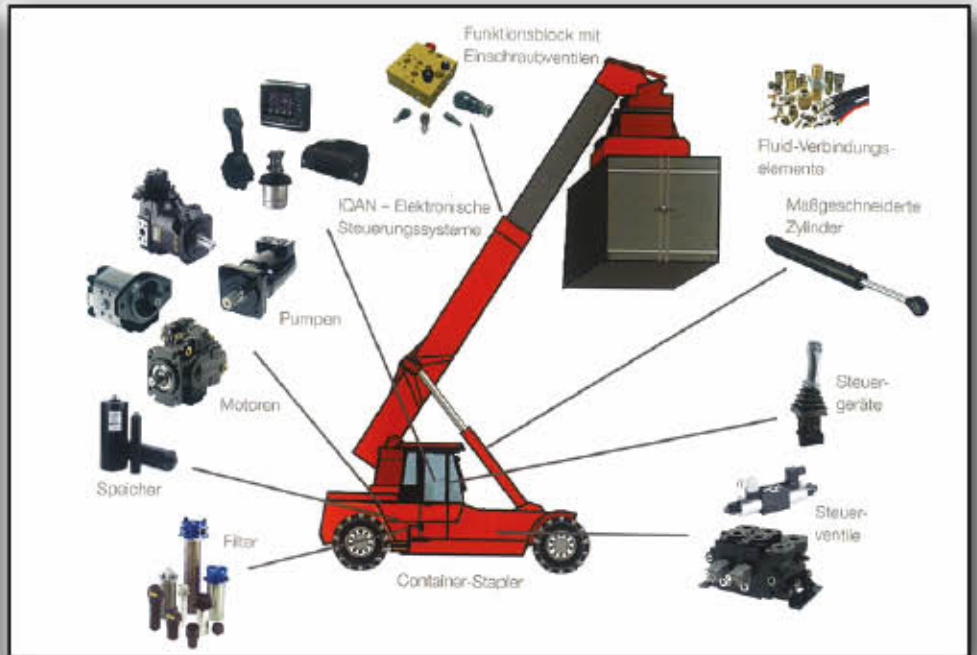





Klientët Tanë

- Koorporata Energjetike e Shqipërisë KESH sh.a.
 - Operatori i Sistemit të Transmetimit OST Sh.a.
 - Operatori i Shpërndarjes së Energjisë Elektrike, OSHEE Sh.a.
 - Koorporata Energjetike e Kosovës KEK Sh.a.
 - KOSTT Sh.a.
 - KEDS Sh.a.
 - Ujësjetllës Kanalizime Tiranë
 - Ujësjetllës Kanalizime Durrës
 - Kompania Ujësjetllës Rajonale Prishtina
 - Hec VAU I DEJËS
 - Hec FIERZA
 - BANKERS Petroleum
 - Hec KOMAN.
 - Hec BISTRICA 1&2
 - Hec SHKOPET
 - Hec ULËZ
 - Hec i ENERGIJISE ASHTA
 - TREPÇA Ndërmarrje në Administrim të AKP Sh.a
 - TITAN GROUP – ANTEA CEMENT Sh.a
 - SHARR CEMENT Sh.a
 - Ferronikeli sh.p.k
 - Hekurudhat e Kosovës Trainkos sh.a
 - Autoriteti Portual i Durrësit Sh.a
 - Drejtoria e Metrologjisë e Shqipërisë
 - ALBCHROME Sh.a
- Etj.



DIHA - Shoqata Gjermane e Industrisë dhe Tregtisë në Shqipëri



Dhoma Amerikane e Tregtisë



ADVANTAGE AUSTRIA Albania



SHUKALB - Shoqata Ujesjellës-Kanalizime Shqipëri



**CONFINDUSTRIA ALBANIA
KONFINDUSTRIA - Konfederata e Industrive të Shqipërisë**



Dhoma e Tregtisë dhe Industrisë Shqipëri-Turqi

EVENTE/KULTURË



Sponsor gjeneral i aktivitetit me te madh qe behet me gazetaret sporiv ne nderim te "Panajot Pano" sportistit legjendar.



Ballo Vienesse - për herë të parë në Shqipëri, ku Novamat ishte sponsor në këtë event social/kulturor





October fest - organizuar nga DIHA, ku si çdo vit tjetër Novamat kontribon në këtë festë tradicionale, duke rikujtuar kështu marrëdhëniet e mira që kemi me disa nga kompanitë më të mira gjermane.

NOVAMAT

Quality and Safety from one source

NOVAMAT sh.p.k

St. "Ismail Qemali", Samos Tower,
8th Floor, No. 41, Tiranë, Shqipëri 

Tel: +355 44 505 180 
Cel: +355 69 408 4371

info@novamat.al 
mehmet.krasniqi@novamat.al



www.novamat.al